

Unverkennbar in Qualität und Design: Briefkastenanlagen von Schweizer.







Liebe Leserin, lieber Leser!

Keines unserer Produkte hat die Schweizer Baukultur und damit auch das Strassenbild nachhaltiger geprägt als unser Briefkasten. 1974 vom renommierten Designer Andreas Christen zusammen mit meinem Vater entwickelt, hat er bis heute nichts von seiner Aktualität eingebüsst. Es ist uns wichtig, diesen Klassiker zu pflegen und ihn laufend weiterzuentwickeln.

Dies auch in Bezug auf die Ökologie: Sowohl die Materialien als auch die Fertigung sind in den vergangenen Jahren laufend besser und nachhaltiger geworden, womit wir auch die Lebensdauer markant erhöhen konnten.

Wir sind stolz, seit über 40 Jahren ein derart einzigartiges Produkt in unserem Sortiment zu führen. Ein Designprodukt, das mit seinen vielen Vorzügen auch Ihnen Freude bereiten wird.

Hans Ruedi Schweizer

A handwritten signature in black ink, which appears to read 'H. R. Schweizer'. The signature is written in a cursive, flowing style.

Prägt das Strassenbild seit über 40 Jahren: Der Briefkasten von Andreas Christen.

1974 hat der Designer Andreas Christen den Brief- und Depotkasten B74 gemeinsam mit dem damaligen Firmeninhaber Ernst Schweizer entworfen. Dabei hat er drei wichtige Faktoren eingebracht: das Industriedesign, das Baukastenprinzip und die Kombination der Werkstoffe Aluminium und Kunststoff.

Innovativer Fertigungsprozess

In den Siebzigerjahren stellte der B74 einen bedeutenden Sprung im Metallbau dar: Der industrielle Fertigungsprozess, die innovativen Materialien und die hohe Funktionalität waren damals wegweisend. In seiner Grundform ist der Entwurf von 1974 bis heute erhalten geblieben und ist noch immer einzigartig in seiner Bauweise: Das modulare System basiert auf einer inneren wasserdichten Grundkonstruktion aus schlagfestem und antistatischem Kunststoff und einer wetterfesten Hülle aus Aluminium.

Ein Designklassiker

Seit über 40 Jahren prägt der Briefkasten von Andreas Christen das Strassenbild der Schweiz und ist zu einem echten Designklassiker geworden. Sein Erfolg basiert auf der zeitlosen Ästhetik, der Ökologie, dem geringen Gewicht und der laufenden Weiterentwicklung. Zur ungebrochenen Nachfrage beigetragen hat auch die Möglichkeit, mehrere Kästen materialsparend zu einer ganzen Briefkastenanlage zusammenzufügen. Der B74 erfüllte auch Christens wichtigste Voraussetzungen für ein gelungenes Design, nämlich die serielle Fertigung und die hohe Funktionalität: «Im Design ist das Entscheidende die Serie. Die Form wird hauptsächlich durch das Material und die Technologie bestimmt», lautete seine Überzeugung.

«Wahrscheinlich das Beste, was ich gemacht habe, war in den Siebzigerjahren ein Norm-Briefkasten für die Firma Schweizer, der heute noch auf dem Markt ist.»

Andreas Christen 1994 im «Hochparterre»

Andreas Christen – Künstler und Designer

Andreas Christen (1936–2006) zählt zu den bedeutendsten Schweizer Künstlern und ist einer der wichtigsten Vertreter der Schweizer Produktgestaltung. Von seiner künstlerischen Tätigkeit sind vor allem seine «Monoforms» bekannt – monochrom weisse Bilder, deren Modulation in diverse Grautöne sich allein durch den Schattenschwurf ergibt. Über mehrere Jahre war er für die Firmen Knoll und Lehni als Produktdesigner tätig. 1960 präsentierte er für die Winterthurer Firma Scobalith ein Stapelbett, das den Anfang des europaweiten Kunststoff-Booms markierte.





Robust, wetterfest, rostfrei und darum langlebig. Bei der Herstellung unserer Briefkästen legen wir grossen Wert auf die Ökologie – sowohl bei den Materialien als auch bei der Produktion, die ausschliesslich im Inland erfolgt.



Setzte Design-Standards:
Der Schweizer-Briefkasten von 1974.

Auf einen Blick:

Die Pluspunkte der Briefkästen von Schweizer.

Einwurfklappe:

- Farblos oder schwarz anodisiert
- Als Option auch in flächenbündigem Design

Drehschild «Bitte keine Werbung» als Option:

- Schild kann jederzeit einfach gedreht werden, z. B. bei Mieterwechsel

Integrierte Entnahmesicherung:

- Schutz gegen Diebstahl durch integrierte Postentnahmesicherung gemäss DIN 32617

Sicherheitsschliessung:

- Mit Zylinder- oder mit Zahlenschloss erhältlich
- Problemloser Einbau aller gängigen Schliesszylinder passend zur Hausschliessanlage
- Gegen Witterung geschützter Zylinder
- Auch Batch-Schliesssystem möglich

Brieffachtür:

- Einfache Postentnahme durch horizontal öffnende Brieffachtür

Grosses Brief- und Ablagefach:

- Entspricht den Vorschriften des Eidgenössischen Departements für Umwelt, Verkehr, Energie und Kommunikation (UVEK)



Briefkastenanlagen von Schweizer sind einzigartig in Form, Bedienerfreundlichkeit und Materialqualität. Auch nach Jahrzehnten trotz der beständige Aluminium-Konstruktion der Witterung. Dass diese Eigenschaften keine Kompromisse bei der Gestaltung erfordern, zeigt die Tatsache, dass der Briefkasten von Schweizer längst zum Klassiker geworden ist.

Vielseitige optische und technische Zusatzelemente machen aus der Briefkastenanlage eine individuelle Visitenkarte für Ihr Gebäude. Unterschiedliche Montagearten, Massanfertigungen und kundenspezifische Erweiterungen stimmen die Anlagen optimal auf Ihr Objekt, auf Ihre Umgebung ab.



Verschiedene Verkleidungen:

- Verkleidung mit wahlweise eckigen, runden oder schrägen Profilen

Einfach austauschbares Namensschild:

- Namensschild schnell und ohne Werkzeug auswechselbar

Farbenvielfalt:

- In 30 hochwetterfesten Standardfarben oder in jeder RAL-/NCS-Farbe erhältlich
- Farblos anodisiert
- Tür mit oder ohne Oberflächenstruktur
- Verkleidung und Tür in unterschiedlichen Farben möglich

Der Klassiker: Zeitlose Eleganz garantiert.

Den Briefkasten von Schweizer gibt es in zwei Standardgrößen: mit rechteckiger Front und kleinerer Einbautiefe oder mit quadratischer Front und grösserer Einbautiefe.



M40
Rechteckige Front, kleinere Einbautiefe
Briefeinwurf: C4 quer



M30
Quadratische Front, grössere Einbautiefe
Briefeinwurf: C4 längs



Bitte keine Werbung

L. M. Signe

Bitte keine Werbung

D. Sanna-Kass

Bitte keine Werbung

Y. Sauer

Bitte keine Werbung

K. P. Kasper

Bitte keine Werbung

B. J. Duveller, Leiter

Bitte keine Werbung

J. Sauter



Bunter Mehrwert: Bekennen Sie Farbe!

Verkleidung, Tür und Stützen der Briefkästen von Schweizer sind farblos anodisiert oder pulverbeschichtet erhältlich. 30 hochwetterfeste Standard-Farben stehen zur Auswahl. Als Option sind RAL-/NCS-Farben nach Wahl oder auch die Pulverbeschichtung nach Farbmuster möglich. Die Briefkästen können auch mehrfarbig ausgeführt werden. Die Tür ist zudem mit den Strukturen Dessinal oder Karo farblos anodisiert lieferbar.





RAL 9016



RAL 7035



RAL 7037



RAL 9010



RAL 1013



RAL 1015



RAL 9006
Perlglimmer



5903E71383A10
Perlglimmer



RAL 9007
Perlglimmer



5903E71385A10
Perlglimmer



5903E71387A10
Perlglimmer



5903E51191A10
Perlglimmer



RAL 7011



RAL 7016



RAL 9005



RAL 5014



RAL 5010



RAL 5002



RAL 1018



RAL 8001



RAL 8003



RAL 8007



RAL 8011



RAL 8014



RAL 3000



RAL 3003



RAL 3005



RAL 6026



RAL 6005



RAL 6009

Oberflächenstrukturen für Briefkastentür

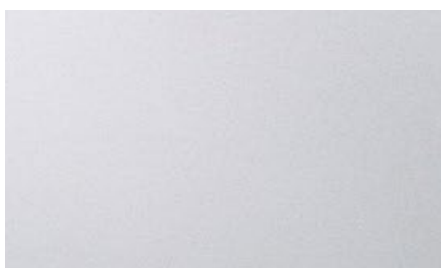

Aluminium (farblos anodisiert und in jeder RAL-/NCS-Farbe)



Aluminiumstruktur Dessinal (farblos anodisiert)





3 Profilvarianten:

Immer die passende Lösung zur Architektur.

Unser Sortiment sieht drei verschiedene Profilvarianten vor: die eckige Verkleidung für eine schlanke Linie, das runde Profil für eine harmonische Verbindung von Form und Material sowie eine abgeschrägte Variante für eine markante Optik.



Verkleidung eckig



Verkleidung rund



Verkleidung schräg



101 St. John St.
New York, NY 10038

John Doe

123 St. John St.
New York, NY 10038

Jean-Noel Trypt

101 St. John St.
New York, NY 10038

John Doe

123 St. John St.
New York, NY 10038

Jean-Noel Trypt

101 St. John St.
New York, NY 10038

John Doe

123 St. John St.
New York, NY 10038

Jean-Noel Trypt

101 St. John St.
New York, NY 10038

John Doe

123 St. John St.
New York, NY 10038

Jean-Noel Trypt

Standfest: Die Stützenvarianten.

Vier verschiedene Arten von Stützen bieten formschöne Montagemöglichkeiten. Ob optisch dezent oder als prägnantes Designelement – die verschiedenen Varianten decken jedes Bedürfnis ab.





S-Stütze



F-Stütze



J-Stütze



U-Stütze

Unverrückbar: Die vielseitigen Montagearten.

Ob drinnen oder draussen: Die Briefkästen von Schweizer lassen sich problemlos an die Wand montieren, eignen sich aber auch für einen teilweisen oder kompletten Einbau in eine Mauer oder Konstruktion.



Wandanbau
Einfach: Die Befestigung an der Mauer



Teilweiser Mauereinbau
Flexibel: Die Einbautiefe ist variabel



Mauereinbau
Platzsparend: Die vollständige Integration in die Konstruktion



Flächenbündiger Mauereinbau
Auf einer Ebene: Flächenbündig mit Mauerwerk (nur mit eckiger Profilverkleidung möglich)

GUTHIRTHOF 1 + 2



Alles flächenbündig: Modernes Design ohne Kompromisse.

Die moderne Architektur setzt auf einfache, klare Formensprache. Genau dem kommt auch unser flächenbündiger Briefkasten entgegen, dessen Namensschild wahlweise zurückversetzt oder ebenfalls bündig angebracht werden kann.



Einwurfklappe flächenbündig, farblos anodisiert, mit zurückversetztem Namensschild



Einwurfklappe flächenbündig, farblos anodisiert, mit flächenbündigem Namensschild, farblos anodisiert



«Die klare formale Gestalt, die Materialqualität und die verschiedenen Ausbauoptionen machen den Briefkasten von Schweizer zu einem universell einsetzbaren Produkt.»





Zubehör: Die Optionen.

Verschiedene Optionen eröffnen unzählige Möglichkeiten in Bezug auf die Funktionalität. Das Zubehör für jeden Anspruch lässt sich perfekt in die Briefkastenanlage integrieren.



Schliesszylinder

Einbau von Zylinder passend zur Schliessanlage (KABA, KESO, SEA, Ikon, DOM IX)



Zahlenschloss

Mit einstellbarem selbstverwischendem Code



Elektronisches Öffnungssystem

Öffnung über RFID-Medium (z.B. Karte, Schlüsselanhänger, Chip-Kleber für Mobiltelefone), PIN-Eingabe oder Fingerleser (Biometrie)



Regennase

Für eine geführte Wasserableitung



Regendach

Für exponierte Lagen



Tablar

Aus Aluminium, farblos anodisiert oder farbig pulverbeschichtet



Geschäftsfach

Extra grosses Brieffach für Firmen mit viel Post



Depotfach

Ablagefach ohne abschliessbare Tür



Feuerfach

Mit Ausschnitt für bauseitigen Spezialzylinder



LED-Beleuchtungsmodul
Auch in der Nacht ein echtes Highlight



Profiltür mit stranggepresstem Aluminium, besonders robust und betont zugleich das minimalistische Design



Profiltür mit Beschriftungsmodul
Ein Briefkasten – mehrere Namen – mit dem flächenbündig eingesetzten Beschriftungsmodul



Blindfach
Einwurfklappe und Fronttür arretiert; für nachträglichen Briefkasteneinbau vorbereitet



Einwurfklappe farblos anodisiert, mit Namensschild farblos



Einwurfklappe mit Drehschild «Bitte keine Werbung» farblos anodisiert und Namensschild farblos



Einwurfklappe schwarz anodisiert, mit Namensschild schwarz



Einwurfklappe mit Drehschild «Bitte keine Werbung» schwarz anodisiert und Namensschild schwarz



Einwurfklappe flächenbündig, farblos anodisiert, mit flächenbündigem Namensschild, farblos anodisiert



MAXL – der Grossbriefkasten von Schweizer
Mit integrierter Entnahmesicherung, speziell für Gemeinden und Firmen



Verteilschrankanlagen VF-30
Ohne Ablagefach, für Spitäler, Heime und Geschäftshäuser

Sonnerien: Alles nach Mass.

Ob horizontal oder vertikal, schmal oder breit – Sonnerien von Schweizer werden individuell konfiguriert. Zudem lassen sich Extras wie Kamera, Lichttaster, Badgeleser und Bewegungsmelder formschön integrieren.



Sonnerie IT
Sonnerieplatte aus pulverbeschichtetem Aluminium, RAL 9006 weissaluminium; mit Einbauplatten pulverbeschichtet RAL 9006 weissaluminium; integrierte Beleuchtung möglich



Sonnerie SF
Sonnerieplatte aus pulverbeschichtetem Aluminium, RAL 9006 weissaluminium; mit Einbauplatten pulverbeschichtet RAL 9006 weissaluminium



Sonnerie SF-150 vertikal
Alu farblos anodisiert, mit Einbauplatten pulverbeschichtet, RAL 9006 weissaluminium



Sonnerie A-040
Sonnerieplatte aus Aluminium farblos anodisiert, mit flächenbündig integrierten Namensschildern aus Aluminium farblos anodisiert



Sonnerie SF-150 horizontal
Alu farblos anodisiert, mit Einbauplatten pulverbeschichtet, RAL 9006 weissaluminium

Zürichstrasse 120



Abmessungen: Eckige Verkleidung.



Höhe der Anlage nach Anzahl Fächer und empfohlener Montagehöhe

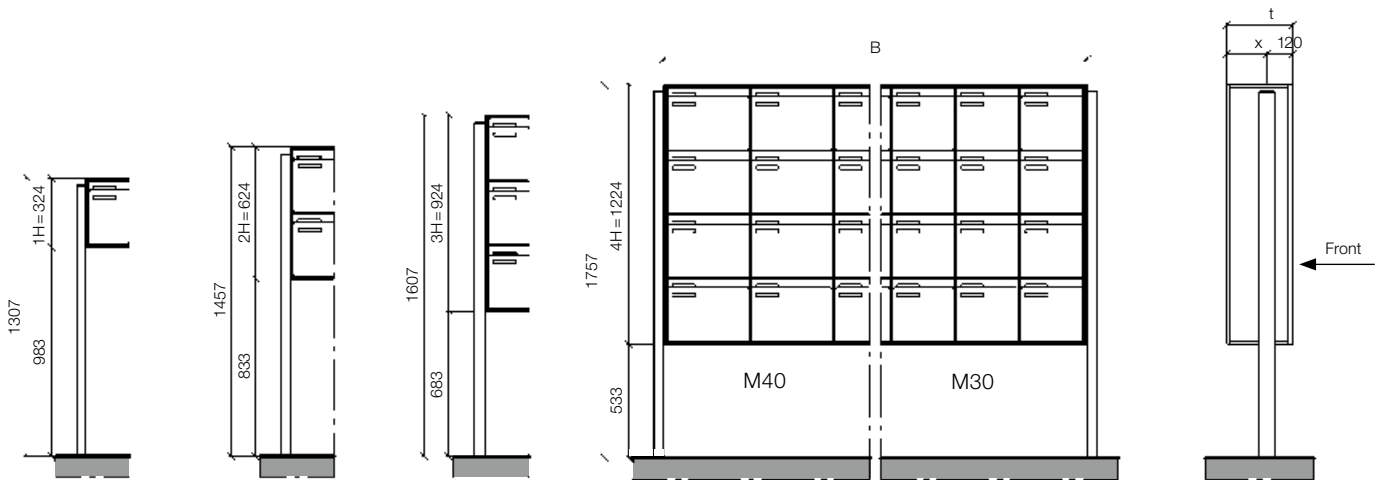

**Stützen-
montage**
eckig

Kastenbreite B nach Anzahl Fächer

	Anzahl	B=
M40	1 Fach	417
	2 Fächer	810
	3 Fächer	1203
	4 Fächer	1596
	5 Fächer	1989
M30	1 Fach	327
	2 Fächer	630
	3 Fächer	933
	4 Fächer	1236
	5 Fächer	1539
	6 Fächer	1842

Befestigungspunkte Wandanbau
Verkleidung eckig

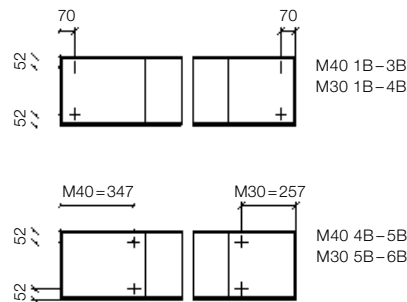

	x	t
M40	187.5	307.5
M30	294.5	414.5

Montage- und Einbauarten Verkleidung eckig

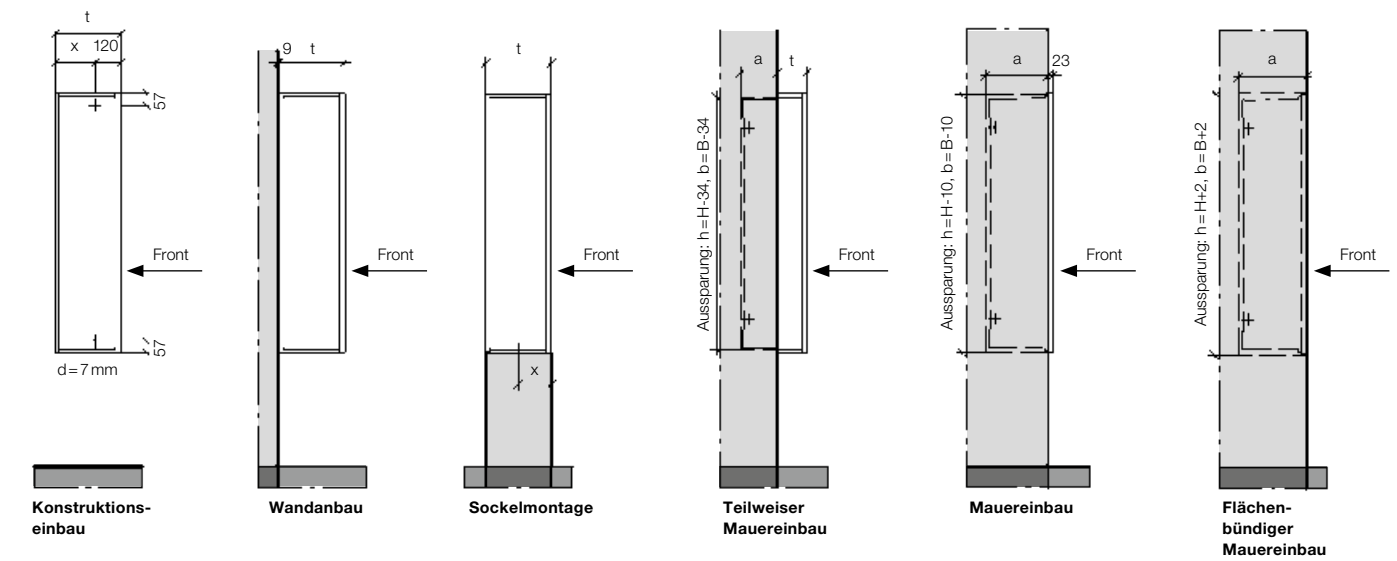

	x	t
M40	187.5	307.5
M30	294.5	414.5

	t
M40	307.5
M30	414.5

	x	t
M40	156.5	307.5
M30	210	414.5

	a	t
M40	220	90
	170	140
	120	190
M30	280	140
	220	200
	170	250

	a
M40	295
M30	395

	a
M40	320
M30	420

Abmessungen: Runde und schräge Verkleidungen.



Höhe der Anlage nach Anzahl Fächer und empfohlener Montagehöhe

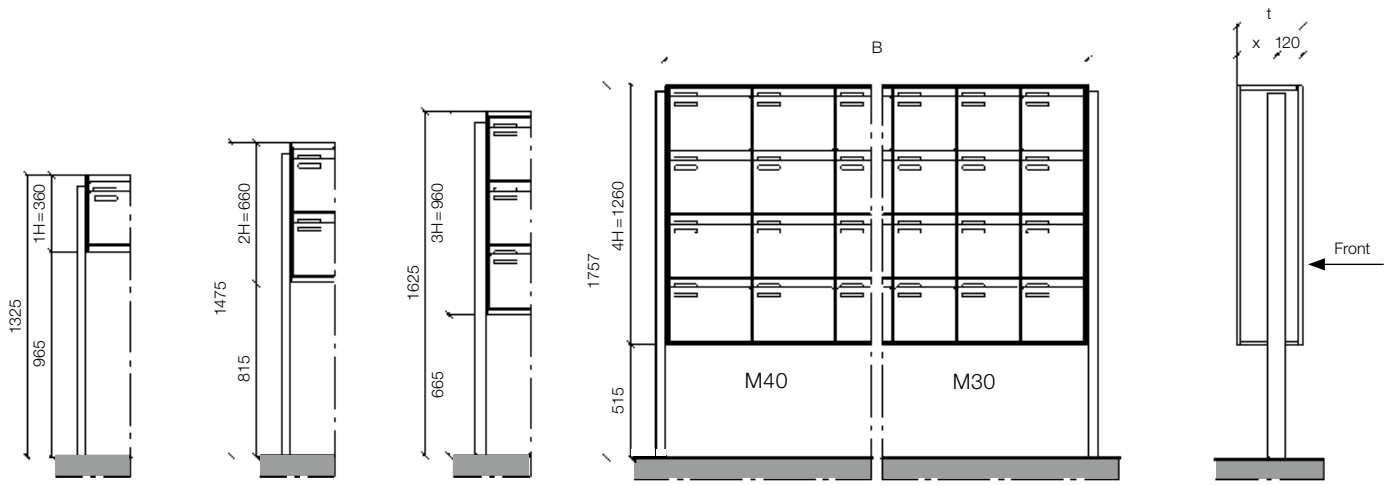

**Stützen-
montage**
rund/schräg

Kastenbreite B nach Anzahl Fächer

	Anzahl	B=
M40	1 Fach	417
	2 Fächer	810
	3 Fächer	1203
	4 Fächer	1596
	5 Fächer	1989
M30	1 Fach	327
	2 Fächer	630
	3 Fächer	933
	4 Fächer	1236
	5 Fächer	1539
	6 Fächer	1842

Befestigungspunkte Wandanbau
Verkleidung rund/schräg

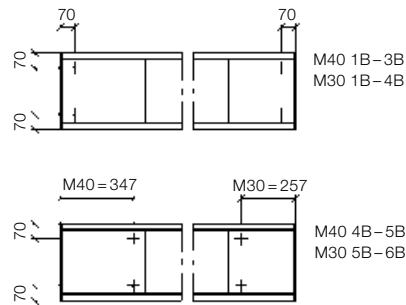

	x	t
M40	186	306
M30	293	413

Montage- und Einbauarten Verkleidungen rund und schräg

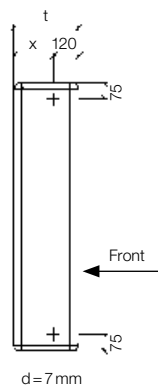

**Konstruktions-
einbau**

	x	t
M40	186	306
M30	293	413

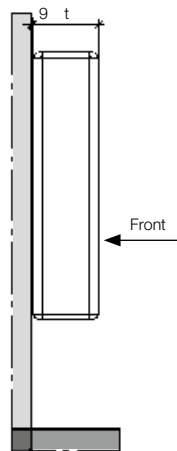

Wandanbau

	t
M40	306
M30	413

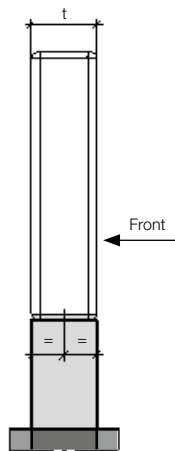

Sockelmontage

	t
M40	306
M30	413

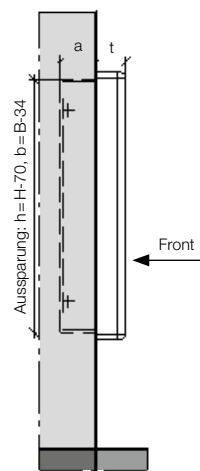

**Teilweiser
Mauereinbau**

	a	t
M40	220	90
	170	140
	120	190
M30	280	140
	220	200
	170	250

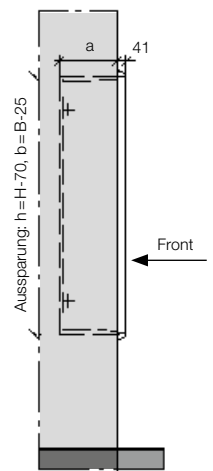

Mauereinbau

	a
M40	275
M30	385

Der Service von Schweizer: So erstklassig wie das Produkt.

Schweizer bietet Wartungsverträge und einen 24-Stunden-Service. Die Servicemonteur von Schweizer sind in Ihrer Nähe und jederzeit schnell zur Stelle. Zudem sind Ersatzteile, Schilder und Schlüssel auch nach Jahrzehnten verfügbar. Und damit das Design einer Anlage bis ins Detail stimmt, übernimmt Schweizer auf Wunsch auch die Schildergravur.

Ersatzteil-Service

Durch den modularen Aufbau sind Einzelteile kostengünstig erhältlich.

Reparaturen/Renovationen

Wir reparieren unsere Briefkästen auch noch nach Jahrzehnten. Ausgediente Anlagen und Teile werden von uns zurückgebaut und der Wiederverwertung zugeführt.

Wartungsverträge

Durch regelmässige Wartung sind Briefkästen von Schweizer immer in ausgezeichnetem Zustand.

Schilder- und Schlüsseldienst

Schildergravuren und Ersatzschlüssel erhalten Sie innert weniger Arbeitstage. Beides können Sie auch im Internet bestellen unter:

www.schweizer-metallbau.ch > Bestellen



Alles zum Bauen und Renovieren:

Weitere Produkte aus dem Bereich Briefkästen und Fertigteile von Schweizer.

- Einzel- und Doppelfachbriefkästen
- Anschlagkästen
- Paketboxen
- Pneu- und Zubehörschränke
- Orientierungs- und Beleuchtungssystem Infoconcept®
- Zivilschutz-Bauteile, -Belüftungen und -Einrichtungen



Ernst Schweizer AG, Metallbau
8908 Hedingen, Schweiz
Telefon +41 44 763 61 11
Telefax +41 44 763 61 19
www.schweizer-metallbau.ch

Basel, Bern, Biel,
Lausanne, Luzern,
Möhlín, St. Gallen,
Zürich

Fassaden
Holz/Metall-Systeme
Fenster und Türen

Briefkästen und Fertigteile
Sonnenenergie-Systeme
Beratung und Service